

103 學年度高中棒球運動【硬式木棒組】聯賽賽程表

第一階段：共 41 隊分 8 組循環，每組取 2 隊晉級第二階段。

甲球場：小北 A(民德)棒球场

乙球場：小北 A(安順)棒球场

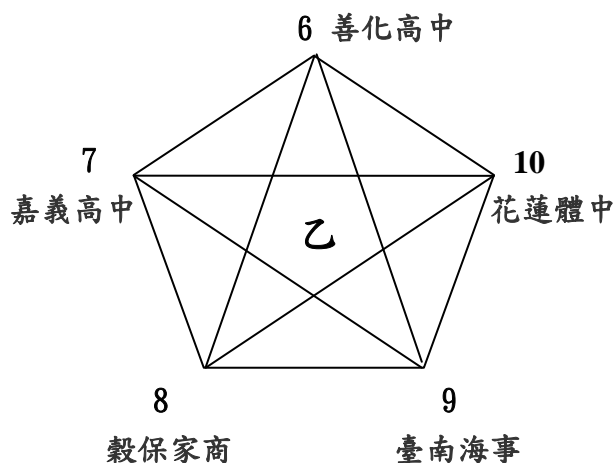
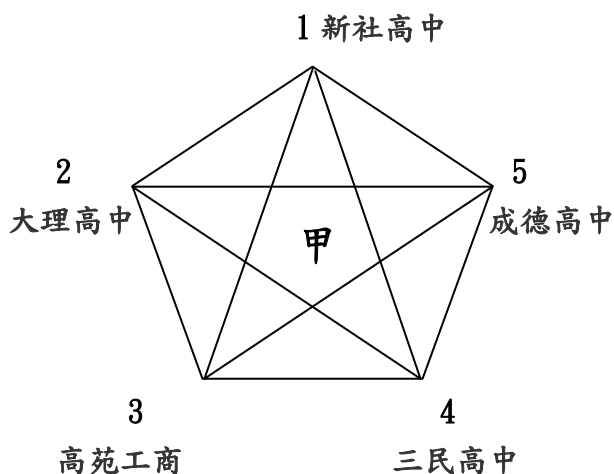

日期	場次	時間	先攻	—	先守	比數	場地
2/4 (三)	一	09:00	三民高中	—	高苑工商	:	小北 A 棒球场
	二		臺南海事	—	穀保家商	:	小北 B 棒球场
	三	11:30	成德高中	—	大理高中	:	小北 A 棒球场
	四		花蓮體中	—	嘉義高中	:	小北 B 棒球场
2/5 (四)	五	09:00	成德高中	—	三民高中	:	小北 A 棒球场
	六		花蓮體中	—	臺南海事	:	小北 B 棒球场
	七	11:30	高苑工商	—	新社高中	:	小北 A 棒球场
	八		穀保家商	—	善化高中	:	小北 B 棒球场
2/6 (五)	九	09:00	新社高中	—	成德高中	:	小北 A 棒球场
	十		善化高中	—	花蓮體中	:	小北 B 棒球场
	十一	11:30	大理高中	—	三民高中	:	小北 A 棒球场
	十二		嘉義高中	—	臺南海事	:	小北 B 棒球场
2/7 (六)	十三	09:00	新社高中	—	大理高中	:	小北 A 棒球场
	十四		善化高中	—	嘉義高中	:	小北 B 棒球场
	十五	11:30	高苑工商	—	成德高中	:	小北 A 棒球场
	十六		穀保家商	—	花蓮體中	:	小北 B 棒球场
2/8 (日)	十七	09:00	三民高中	—	新社高中	:	小北 A 棒球场
	十八		臺南海事	—	善化高中	:	小北 B 棒球场
	十九	11:30	大理高中	—	高苑工商	:	小北 A 棒球场
	二十		嘉義高中	—	穀保家商	:	小北 B 棒球场

丙球場:文元 56 簡易(南英)棒球場

丁球場:遠東科大棒球場

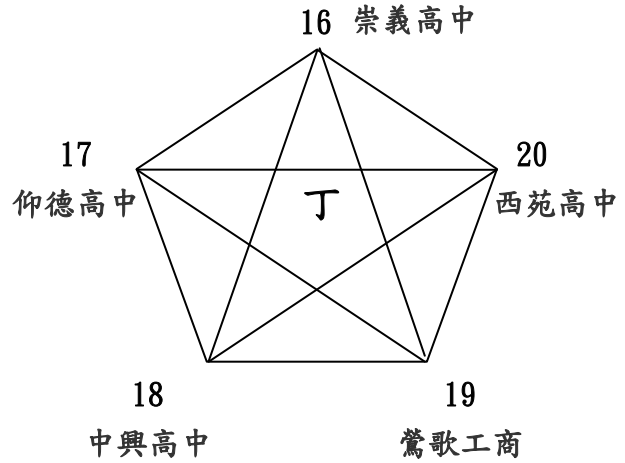
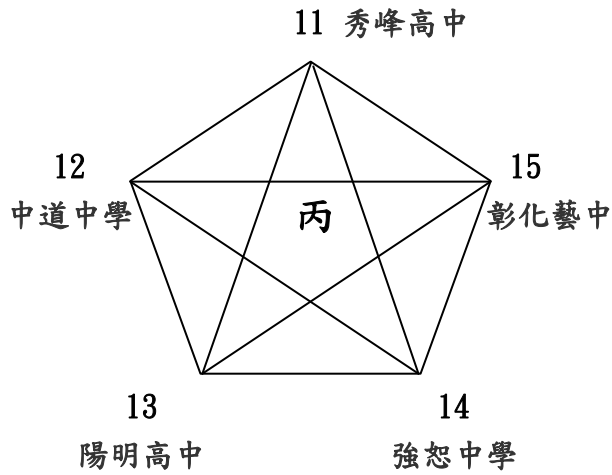

日期	場次	時間	先攻	—	先守	比數	場地
2/4 (三)	二一	09:00	強恕中學	—	陽明高中	:	文元 56 簡易(南英)棒球場
	二二		鶯歌工商	—	中興高中	:	遠東科大棒球場
	二三	11:30	彰化藝中	—	中道中學	:	文元 56 簡易(南英)棒球場
	二四		西苑高中	—	仰德高中	:	遠東科大棒球場
2/5 (四)	二五	09:00	彰化藝中	—	強恕中學	:	文元 56 簡易(南英)棒球場
	二六		西苑高中	—	鶯歌工商	:	遠東科大棒球場
	二七	11:30	陽明高中	—	秀峰高中	:	文元 56 簡易(南英)棒球場
	二八		中興高中	—	崇義高中	:	遠東科大棒球場
2/6 (五)	二九	09:00	秀峰高中	—	彰化藝中	:	文元 56 簡易(南英)棒球場
	三十		崇義高中	—	西苑高中	:	遠東科大棒球場
	三一	11:30	中道中學	—	強恕中學	:	文元 56 簡易(南英)棒球場
	三二		仰德高中	—	鶯歌工商	:	遠東科大棒球場
2/7 (六)	三三	09:00	秀峰高中	—	中道中學	:	文元 56 簡易(南英)棒球場
	三四		崇義高中	—	仰德高中	:	遠東科大棒球場
	三五	11:30	陽明高中	—	彰化藝中	:	文元 56 簡易(南英)棒球場
	三六		中興高中	—	西苑高中	:	遠東科大棒球場
2/8 (日)	三七	09:00	強恕中學	—	秀峰高中	:	文元 56 簡易(南英)棒球場
	三八		鶯歌工商	—	崇義高中	:	遠東科大棒球場
	三九	11:30	中道中學	—	陽明高中	:	文元 56 簡易(南英)棒球場
	四十		仰德高中	—	中興高中	:	遠東科大棒球場

戊球場：岡山 A 棒球場

己球場：岡山 B 棒球場

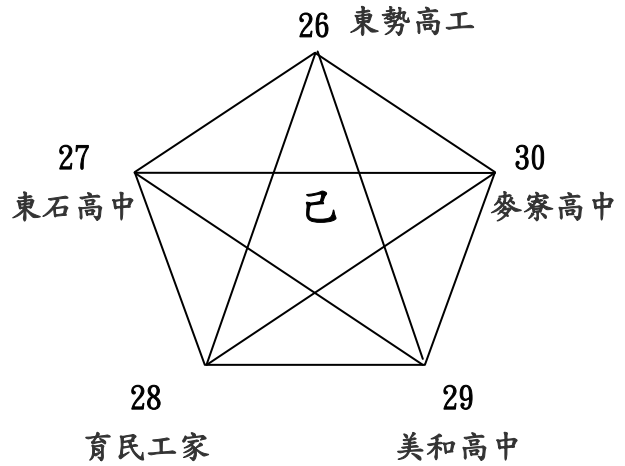
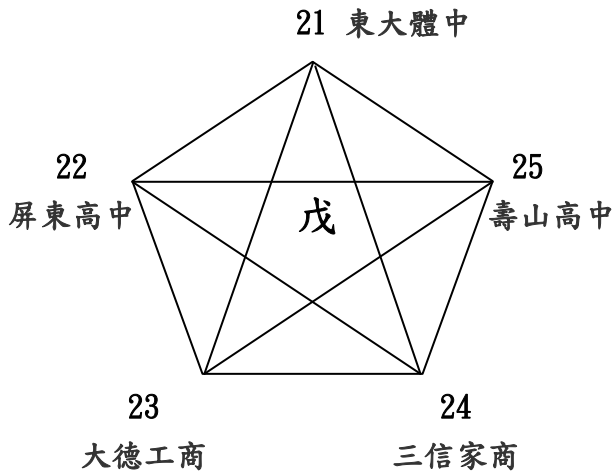

日期	場次	時間	先攻	—	先守	比數	場地
2/4 (三)	四一	09:00	三信家商	—	大德工商	:	岡山 A 棒球場
	四二		美和高中	—	育民工家	:	岡山 B 棒球場
	四三	11:30	壽山高中	—	屏東高中	:	岡山 A 棒球場
	四四		麥寮高中	—	東石高中	:	岡山 B 棒球場
2/5 (四)	四五	09:00	壽山高中	—	三信家商	:	岡山 A 棒球場
	四六		麥寮高中	—	美和高中	:	岡山 B 棒球場
	四七	11:30	大德工商	—	東大體中	:	岡山 A 棒球場
	四八		育民工家	—	東勢高工	:	岡山 B 棒球場
2/6 (五)	四九	09:00	東大體中	—	壽山高中	:	岡山 A 棒球場
	五十		東勢高工	—	麥寮高中	:	岡山 B 棒球場
	五一	11:30	屏東高中	—	三信家商	:	岡山 A 棒球場
	五二		東石高中	—	美和高中	:	岡山 B 棒球場
2/7 (六)	五三	09:00	東大體中	—	屏東高中	:	岡山 A 棒球場
	五四		東勢高工	—	東石高中	:	岡山 B 棒球場
	五五	11:30	大德工商	—	壽山高中	:	岡山 A 棒球場
	五六		育民工家	—	麥寮高中	:	岡山 B 棒球場
2/8 (日)	五七	09:00	三信家商	—	東大體中	:	岡山 A 棒球場
	五八		美和高中	—	東勢高工	:	岡山 B 棒球場
	五九	11:30	屏東高中	—	大德工商	:	岡山 A 棒球場
	六十		東石高中	—	育民工家	:	岡山 B 棒球場

庚球場：陽明棒球場

辛球場：三民高中棒球場

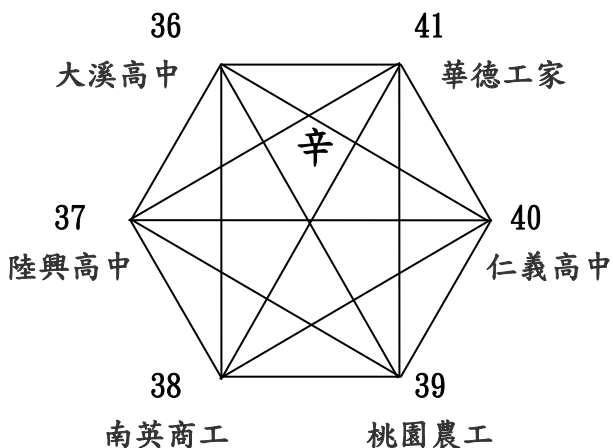
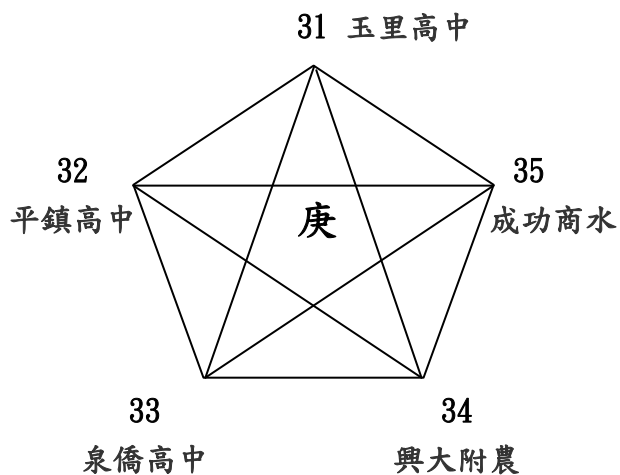

日期	場次	時間	先攻	—	先守	比數	場地
2/4 (三)	六一	08:00	大溪高中	—	陸興高中	:	三民高中棒球場
	六二	09:00	興大附農	—	泉僑高中	:	陽明棒球場
	六三	10:30	南英商工	—	桃園農工	:	三民高中棒球場
	六四	11:30	成功商水	—	平鎮高中	:	陽明棒球場
	六五	13:00	仁義高中	—	華德工家	:	三民高中棒球場
2/5 (四)	六六	08:00	華德工家	—	大溪高中	:	三民高中棒球場
	六七	09:00	成功商水	—	興大附農	:	陽明棒球場
	六八	10:30	陸興高中	—	南英商工	:	三民高中棒球場
	六九	11:30	泉僑高中	—	玉里高中	:	陽明棒球場
	七十	13:00	桃園農工	—	仁義高中	:	三民高中棒球場
2/6 (五)	七一	08:00	陸興高中	—	桃園農工	:	三民高中棒球場
	七二	09:00	玉里高中	—	成功商水	:	陽明棒球場
	七三	10:30	南英商工	—	華德工家	:	三民高中棒球場
	七四	11:30	平鎮高中	—	興大附農	:	陽明棒球場
	七五	13:00	大溪高中	—	仁義高中	:	三民高中棒球場
2/7 (六)	七六	08:00	仁義高中	—	南英商工	:	三民高中棒球場
	七七	09:00	玉里高中	—	平鎮高中	:	陽明棒球場
	七八	10:30	華德工家	—	陸興高中	:	三民高中棒球場

2/7 (六)	七九	11:30	泉僑高中 — 成功商水	:	陽明棒球場
	八十	13:00	桃園農工 — 大溪高中	:	三民高中棒球場
2/8 (日)	八一	08:00	桃園農工 — 華德工家	:	三民高中棒球場
	八二	09:00	興大附農 — 玉里高中	:	陽明棒球場
	八三	10:30	大溪高中 — 南英商工	:	三民高中棒球場
	八四	11:30	平鎮高中 — 泉僑高中	:	陽明棒球場
	八五	13:00	陸興高中 — 仁義高中	:	三民高中棒球場

* 晉級第二階隊伍請於2月8日下午16時30分至三民高中棒球場參加賽程抽籤會議。

第二階段：共 16 隊(第二階段晉級 16 隊)，分四組每組取 3 隊晉級第三階段

，各分組第一名隊伍列為種子隊。

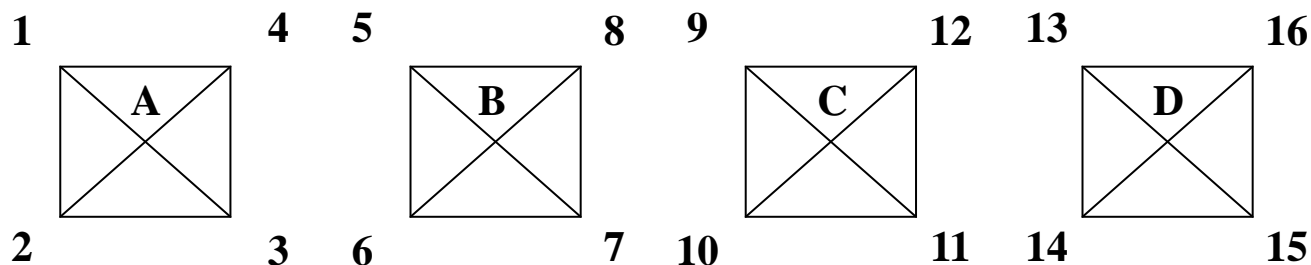

第二階段賽程時間表

日期	場次	時間	岡山 A 棒球場			場次	時間	岡山 B 棒球場		
			先攻	—	先守			先攻	—	先守
3/1 (日)	一	10:00	1	—	2	三	10:00	5	—	6
	二	13:00	3	—	4	四	13:00	7	—	8
3/2 (一)	九	10:00	2	—	3	十一	10:00	6	—	7
	十	13:00	4	—	1	十二	13:00	8	—	5
3/3 (二)	十七	10:00	3	—	1	十九	10:00	7	—	5
	十八	13:00	4	—	2	二十	13:00	8	—	6
日期	場次	時間	三民高中棒球場			場次	時間	陽明棒球場		
			先攻	—	先守			先攻	—	先守
3/1 (日)	五	09:00	9	—	10	七	10:00	13	—	14
	六	12:00	11	—	12	八	13:00	15	—	16
3/2 (一)	十三	09:00	10	—	11	十五	10:00	14	—	15
	十四	12:00	12	—	9	十六	13:00	16	—	13
3/3 (二)	二一	09:00	11	—	9	二三	10:00	15	—	13
	二二	12:00	12	—	10	二四	13:00	16	—	14

*晉級第三階隊伍請於 3 月 3 日下午 16 時 30 分至岡山棒球場參加賽程抽籤會議。

第三階段：共 12 隊，採淘汰排名賽制。

甲場地：高雄市立德棒球場

乙場地：三民高中棒球場

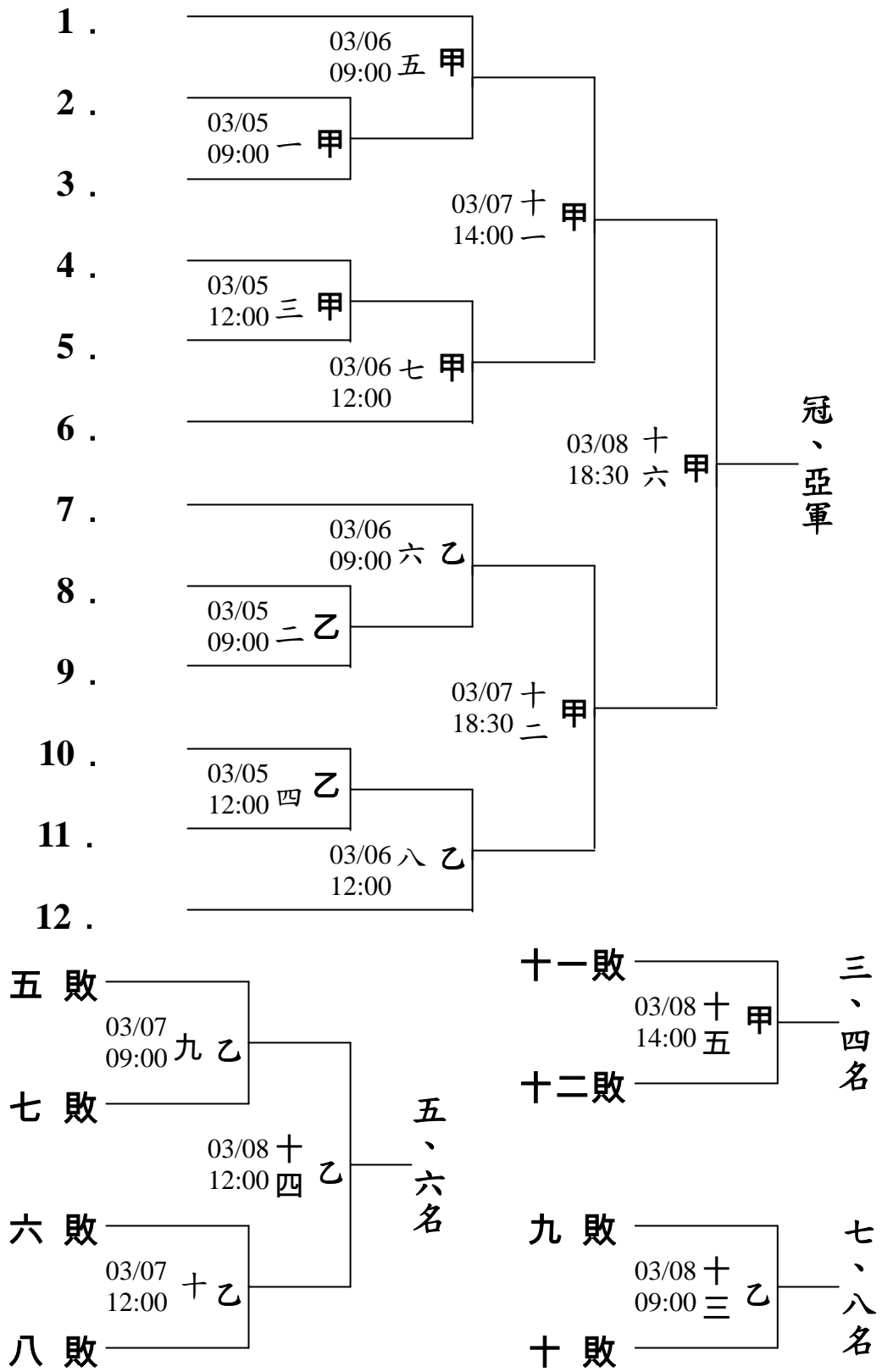

第三階段賽程時間表

日期	場次	時間	比賽隊伍	比賽場地
03/05 (四)	一	09:00	2 — 3	甲棒球場
	二		8 — 9	乙棒球場
	三	12:00	4 — 5	甲棒球場
	四		10 — 11	乙棒球場
03/06 (五)	五	09:00	1 — 一勝	甲棒球場
	六		7 — 二勝	乙棒球場
	七	12:00	6 — 三勝	甲棒球場
	八		12 — 四勝	乙棒球場
03/07 (六)	九	09:00	五敗 — 七敗	乙棒球場
	十	12:00	六敗 — 八敗	乙棒球場
	十一	14:00	五勝 — 七勝	甲棒球場
	十二	18:30	六勝 — 八勝	甲棒球場
03/08 (日)	十三	09:00	九敗 — 十敗 (七、八名)	乙棒球場
	十四	12:00	九勝 — 十勝 (五、六名)	乙棒球場
	十五	14:00	十一敗 — 十二敗 (三、四名)	甲棒球場
	十六	18:30	十一勝 — 十二勝 (冠、亞軍戰)	甲棒球場